

2SA1695

シリコンPNPエピタキシャルプレーナ型トランジスタ (2SC4468とコンプリメンタリ)

用途: オーディオ、一般用

絶対最大定格 (Ta = 25 °C)

記号	規格値	単位
V _{CB0}	-140	V
V _{CE0}	-140	V
V _{EB0}	-6	V
I _C	-10	A
I _B	-4	A
P _C	100(T _C = 25 °C)	W
T _J	150	
T _{stg}	-55 ~ +150	

電気的特性 (Ta = 25 °C)

記号	試験条件	規格値	単位
I _{CB0}	V _{CB} = -140V	-10max	μA
I _{EB0}	V _{EB} = -6V	-10max	μA
V _{(BR)CEO}	I _C = -50mA	-140min	V
h _{FE}	V _{CE} = -4V, I _C = -3A	50min	
V _{CE(sat)}	I _C = -5A, I _B = -0.5A	-0.5max	V
f _T	V _{CE} = -12V, I _E = 0.5A	20typ	MHz
COB	V _{CB} = -10V, f = 1MHz	400typ	pF

ランク O(50~100), P(70~140), Y(90~180)

代表的スイッチング特性 (エミッタ接地)

V _{CC} (V)	R _L (Ω)	I _C (A)	V _{BB1} (V)	V _{BB2} (V)	I _{B1} (A)	I _{B2} (A)	t _{on} (μs)	t _{stg} (μs)	t _f (μs)
-60	12	-5	-10	5	-0.5	0.5	0.17typ	1.86typ	0.27typ

外形図 MT-100(TO3P)

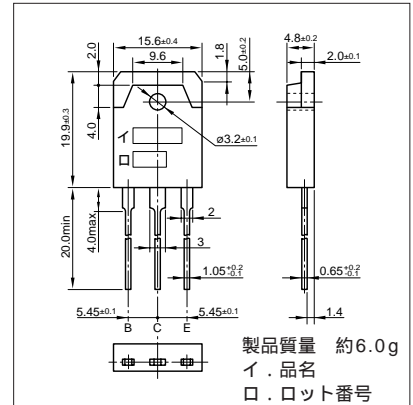

I_C-V_{CE}特性 (代表例)

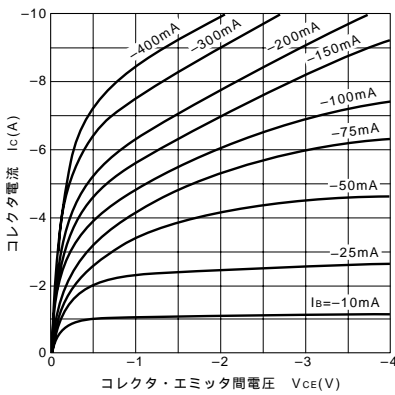

V_{CE(sat)}-I_B特性 (代表例)

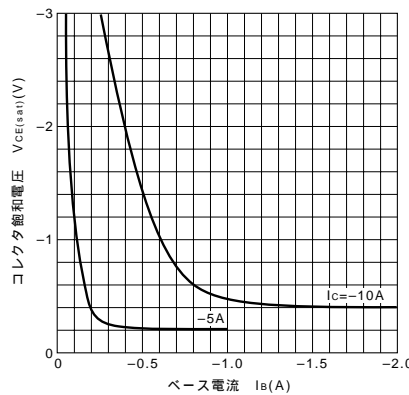

I_C-V_{BE}温度特性 (代表例)

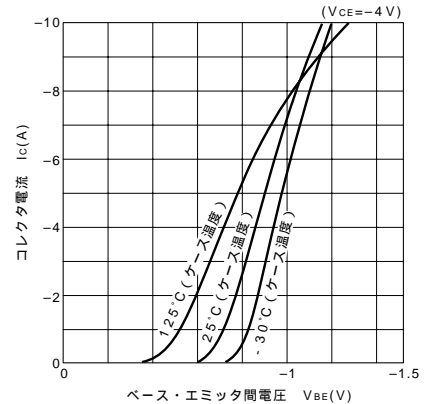

h_{FE}-I_C特性 (代表例)

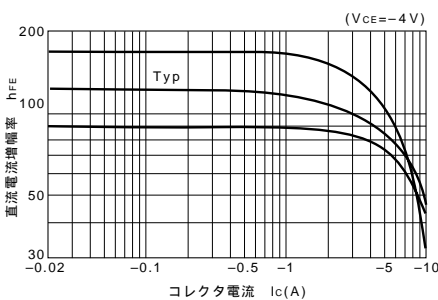

h_{FE}-I_C温度特性 (代表例)

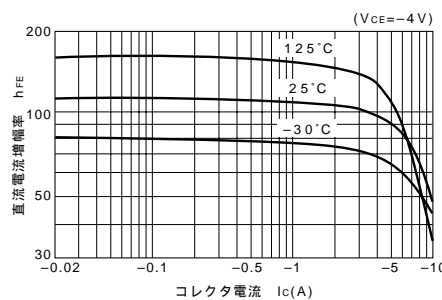

θ_{j-a}-t特性

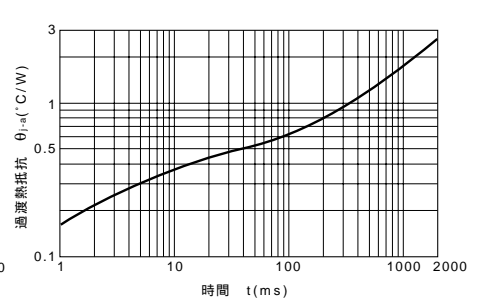

f_T-I_E特性 (代表例)

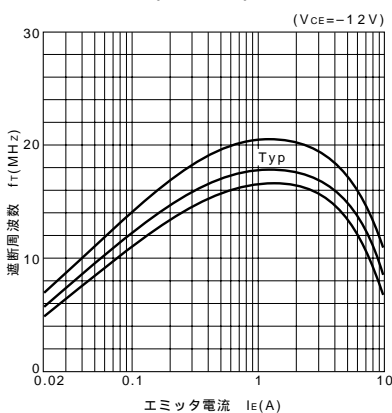

ASO曲線 (単発パルス)

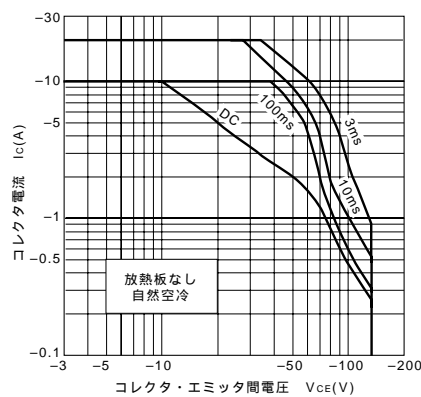

P_C-T_a定格

