

ダーリントン

2SB1649

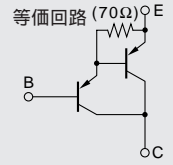

シリコンPNPエビタキシャルプレーナ型トランジスタ(2SD2562とコンプリメンタリ)

用途：オーディオ、シリーズレギュータ、一般用

絶対最大定格 (Ta = 25)

記号	規格値	単位
V _{CB0}	-150	V
V _{CEO}	-150	V
V _{EBO}	-5	V
I _C	-15	A
I _B	-1	A
P _c	85(T _c = 25)	W
T _j	150	
T _{stg}	-55 ~ +150	

電気的特性 (Ta = 25)

記号	試験条件	規格値	単位
I _{CB0}	V _{CB} = -150V	-100max	μA
I _{EBO}	V _{EB} = -5V	-100max	μA
V _{(BR)CEO}	I _C = -30mA	-150min	V
h _{FE}	V _{CE} = -4V, I _C = -10A	5000min	
V _{CE(sat)}	I _C = -10A, I _B = -10mA	-2.5max	V
V _{BE(sat)}	I _C = -10A, I _B = -10mA	-3.0max	V
f _r	V _{CE} = -12V, I _E = 2A	45typ	MHz
C _{OB}	V _{CB} = -10V, f = 1MHz	320typ	pF

ランク O(5000-12000)、P(6500-20000)、Y(15000-30000)

代表的スイッチング特性 (エミッタ接地)

V _{CC} (V)	R _L (Ω)	I _C (A)	V _{BB1} (V)	V _{BB2} (V)	I _{B1} (mA)	I _{B2} (mA)	t _{on} (μs)	t _{stg} (μs)	t _f (μs)
-40	4	-10	-10	5	-10	10	0.7typ	1.6typ	1.1typ

外形図 FM100(TO3PF)

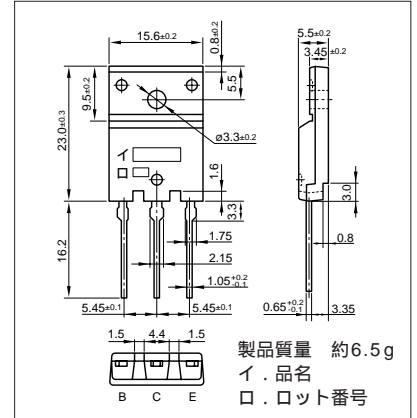

I_C-V_{CE}特性 (代表例)

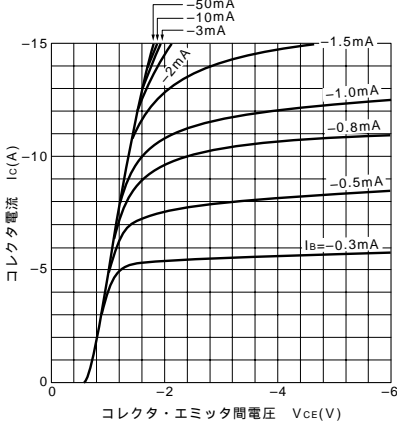

V_{CE(sat)}-I_B特性 (代表例)

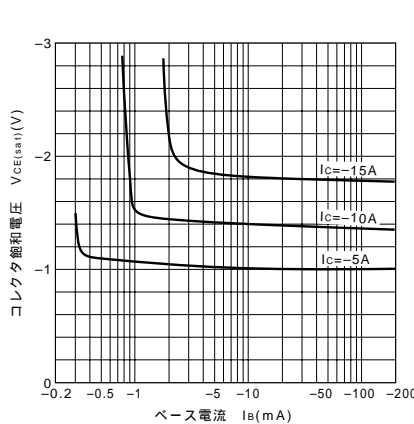

I_C-V_{BE}温度特性 (代表例)

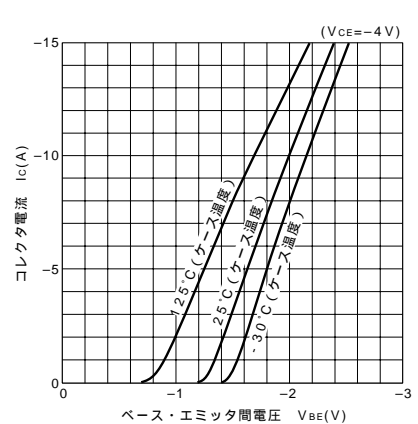

h_{FE}-I_C特性 (代表例)

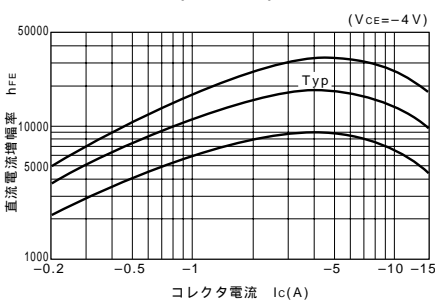

h_{FE}-I_C温度特性 (代表例)

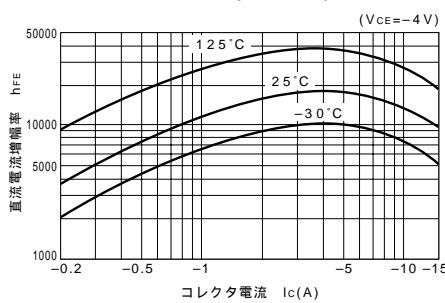

θ_{j-a}-t特性

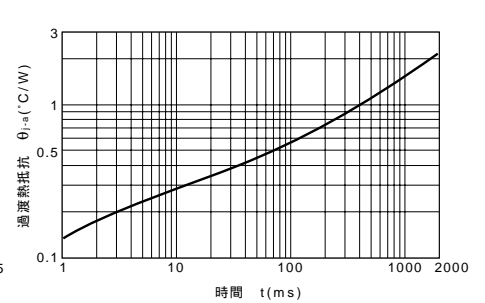

f_T-I_E特性 (代表例)

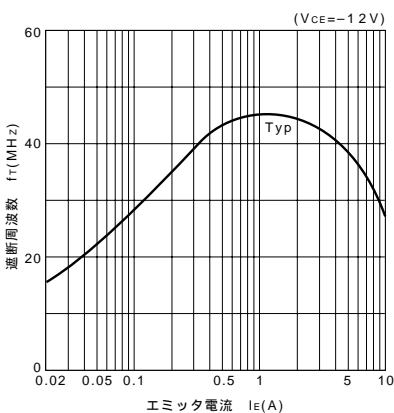

ASO曲線 (単発パルス)

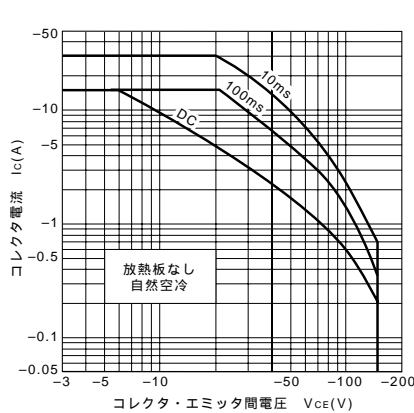

P_c-T_a定格

