

ダーリントン

2SB1588

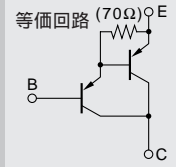

シリコンPNPエピタキシャルプレーナ型トランジスタ(2SD2439とコンプリメンタリ)

用途：オーディオ、シリーズレギュラ、一般用

絶対最大定格 (Ta=25)

記号	規格値	単位
V _{CB0}	-160	V
V _{CEO}	-150	V
V _{EBO}	-5	V
I _c	-10	A
I _B	-1	A
P _c	80(T _c =25)	W
T _j	150	
T _{stg}	-55 ~ +150	

電気的特性 (Ta=25)

記号	試験条件	規格値	単位
I _{CB0}	V _{CB} = -160V	-100max	μA
I _{EBO}	V _{EB} = -5V	-100max	μA
V(BR)CEO	I _c = -30mA	-150min	V
hFE	V _{CE} = -4V, I _c = -7A	5000min	
V _{CE(sat)}	I _c = -7A, I _B = -7mA	-2.5max	V
V _{BE(sat)}	I _c = -7A, I _E = 2A	-3.0max	V
f _r	V _{CE} = -12V, I _E = 2A	50typ	MHz
COB	V _{CB} = -10V, f = 1MHz	230typ	pF

外形図 FM100(TO3PF)

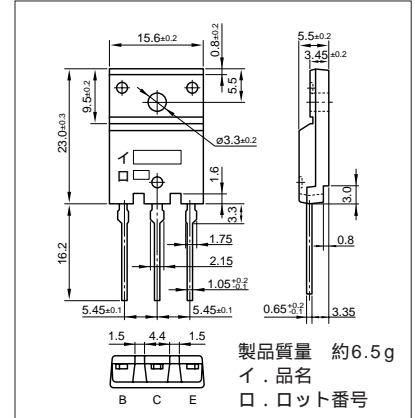

代表的スイッチング特性 (エミッタ接地)

V _{CC} (V)	R _L (Ω)	I _c (A)	V _{BB1} (V)	V _{BB2} (V)	I _{B1} (mA)	I _{B2} (mA)	t _{on} (μs)	t _{stg} (μs)	t _f (μs)
-70	10	-7	-10	5	-7	7	0.8typ	3.0typ	1.2typ

ランク O(5000~12000)、P(6500~20000)、Y(15000~30000)

I_c-V_{CE}特性 (代表例)

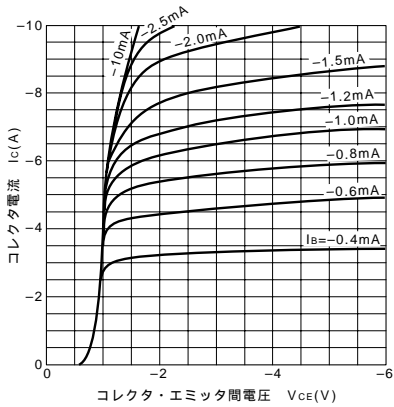

V_{CE(sat)}-I_B特性 (代表例)

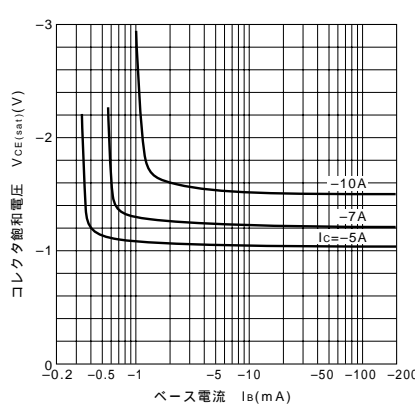

I_c-V_{BE}温度特性 (代表例)

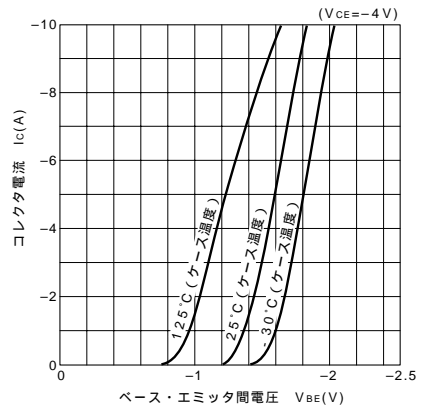

h_{FE}-I_c特性 (代表例)

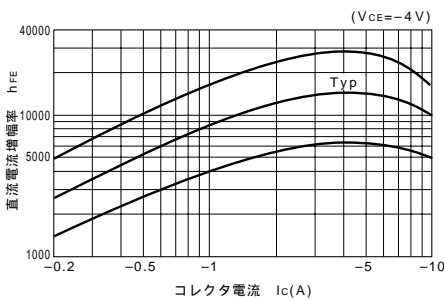

h_{FE}-I_c温度特性 (代表例)

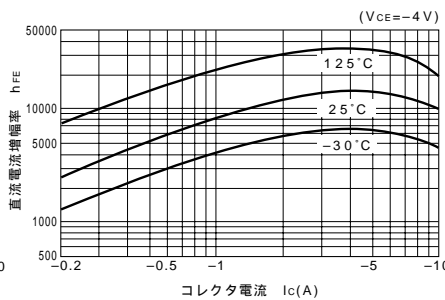

θ_{j-a}-t特性

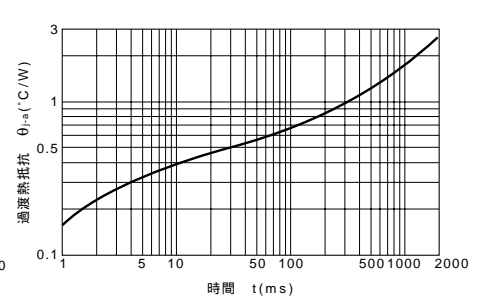

f_r-I_E特性 (代表例)

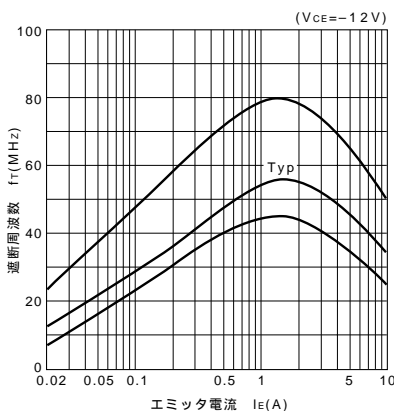

ASO曲線 (単発パルス)

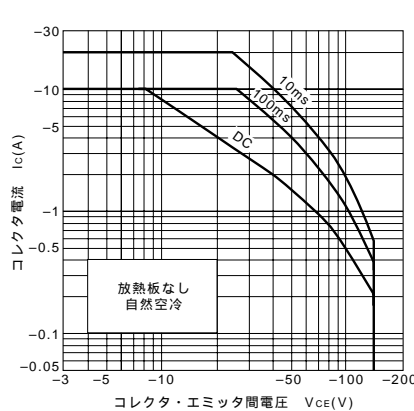

P_c-T_a定格

