

2SC3857

シリコンNPN三重拡散プレーナ型トランジスタ (2SA1493とコンプリメンタリ)

用途：オーディオ、一般用

絶対最大定格 (Ta = 25)

記号	規格値	単位
V _{CB0}	200	V
V _{CEO}	200	V
V _{EBO}	6	V
I _c	15	A
I _B	5	A
P _c	150(T _c = 25)	W
T _j	150	
T _{stg}	- 55 ~ + 150	

電気的特性 (Ta = 25)

記号	試験条件	規格値	単位
I _{CB0}	V _{CB} = 200V	100max	μA
I _{EBO}	V _{EB} = 6V	100max	μA
V(BR) _{CEO}	I _c = 50mA	200min	V
h _{FE}	V _{CE} = 4V, I _c = 5A	50min	
V _{CE(sat)}	I _c = 10A, I _B = 1A	3.0max	V
f _r	V _{CE} = 12V, I _E = - 0.5A	20typ	MHz
C _{OB}	V _{CB} = 10V, f = 1MHz	250typ	pF

ランク O(50~100), P(70~140), Y(90~180)

外形図 MT-200

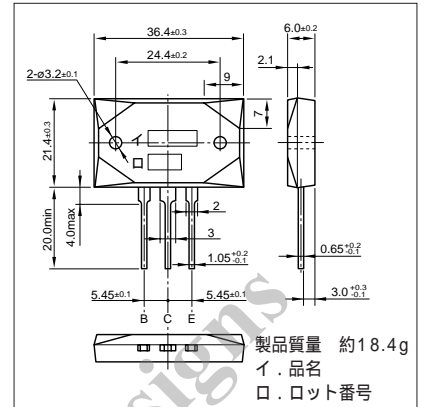

代表的スイッチング特性 (エミッタ接地)

V _{CC} (V)	R _L (Ω)	I _c (A)	V _{BB1} (V)	V _{BB2} (V)	I _{B1} (A)	I _{B2} (A)	t _{on} (μs)	t _{stg} (μs)	t _f (μs)
60	12	5	10	-5	0.5	-0.5	0.3typ	2.4typ	0.4typ

I_c-V_{CE}特性 (代表例)

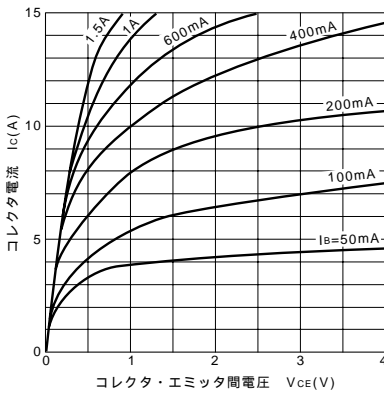

V_{CE(sat)}-I_B特性 (代表例)

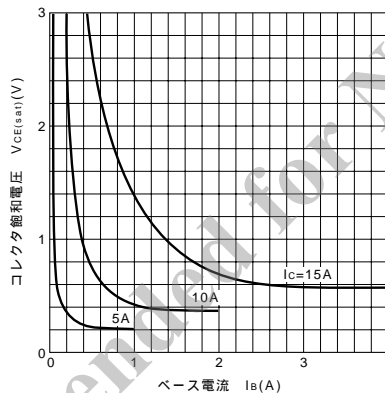

I_c-V_{BE}温度特性 (代表例)

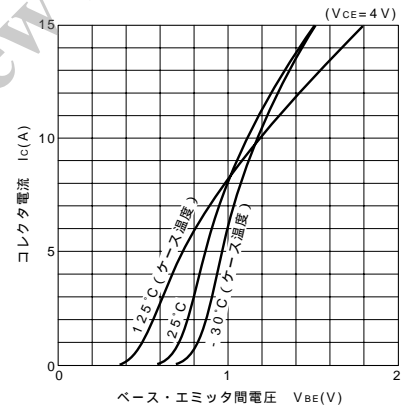

h_{FE}-I_c特性 (代表例)

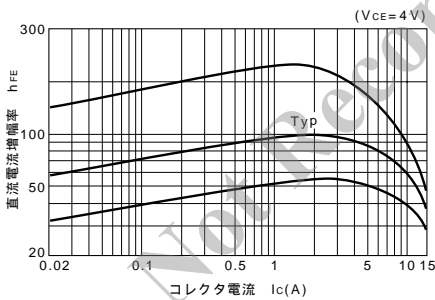

h_{FE}-I_c温度特性 (代表例)

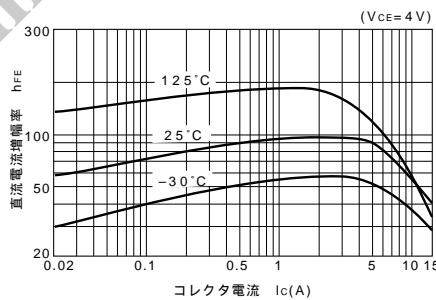

θ_{j-a}-t特性

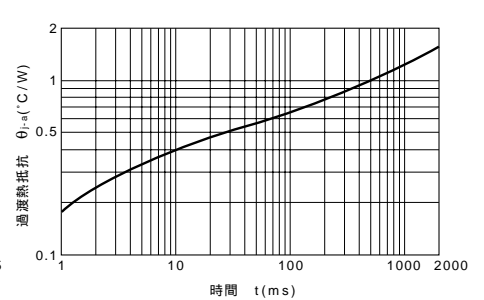

f_T-I_E特性 (代表例)

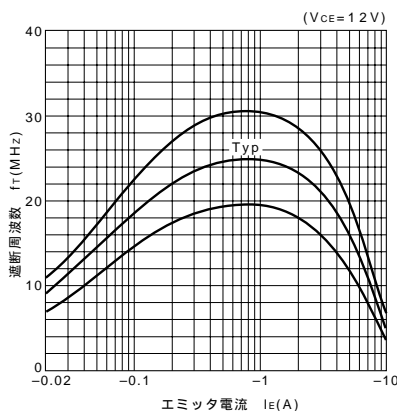

ASO曲線 (単発パルス)

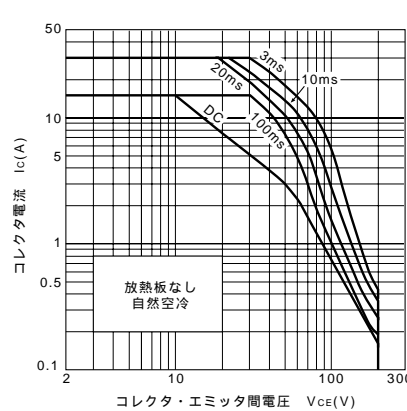

P_c-T_a定格

