

FKP280A

2005年8月

◆特長

- 低オン抵抗
- 低入力容量
- アバランシェ エネルギー耐量保証

◆アプリケーション

- PDP パネルドライブ
- 高速 SW

◆内部等価回路図

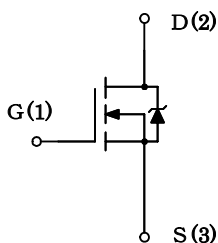

◆パッケージ

パッケージ名：FM100 (TO3P Full Mold)



◆絶対最大定格

(Ta=25°C)

項目	記号	定格	単位
ドレイン・ソース電圧	VDSS	280	V
ゲート・ソース電圧	VGSS	±30	V
ドレイン電流 (直 流)	ID	±40A	A
ドレイン電流 (パルス)	ID(pulse) ※1	±160A	A
許 容 損 失	PD	85 (Tc=25°C)	W
アバランシェエネルギー耐量 (単一パルス)	EAS ※2	400	mJ
アバランシェ電流	IAS	40	A
チャネル温度	Tch	150	°C
保 存 温 度	Tstg	-55~150	°C

※1 PW≤100μsec., duty cycle≤1%

※2 VDD=20V, L=460μH, ILp=40A, unclamped, RG=50Ω, 図1参照

FKP280A

2005年8月

電気的特性

(Ta=25°C)

項目	記号	条件	規格			単位
			MIN	TYP	MAX	
ドレイン・ソース降伏電圧	V(BR)DSS	ID=100 μ A, VGS=0V	280			V
ゲート・ソース漏れ電流	IGSS	VGS=±30V			±100	nA
ドレイン・ソース漏れ電流	IDSS	VDS=280V, VGS=0V			100	μ A
ゲートしきい値電圧	VTH	VDS=10V, ID=1mA	3.0		4.5	V
直流伝達コンダクタンス	Re(Yfs)	VDS=10V, ID=20A	25	38		S
直流オン抵抗	RDS(ON)	ID=20A, VGS=10V		46	53	m Ω
入力容量	Ciss	VDS=25V		3800		pF
出力容量	Coss	VGS=0V		580		
帰還容量	Crss	f=1MHz		190		
オン時遅れ時間	td(on)	ID=20A, VDD=140V		40		ns
立上り時間	tr	RL=7 Ω , VGS=10V		90		
オフ時遅れ時間	td(off)	Rg=5 Ω		160		
下降時間	tf	図2参照		70		
ソース・ドレイン間Di順電圧	VSD	ISD=40A, VGS=0V		1.0	1.5	V
ゲートしきい値電圧温度 変化率	Δ VTH / Δ Tch	VDS=10V, ID=1mA		-11		mV/°C

FKP280A

2005年8月

Characteristic Curves (Tc=25°C)

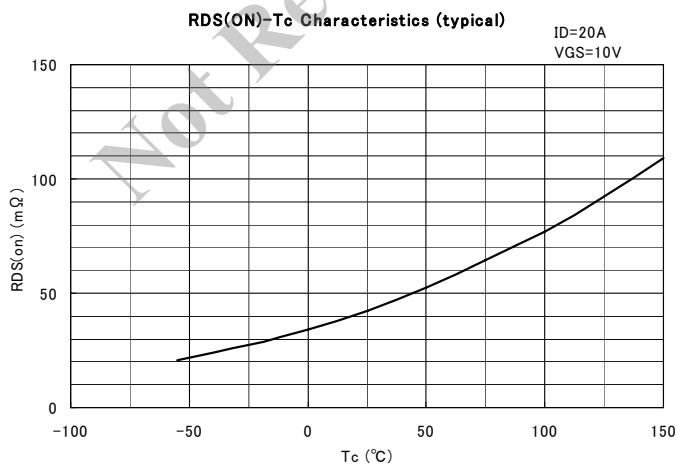
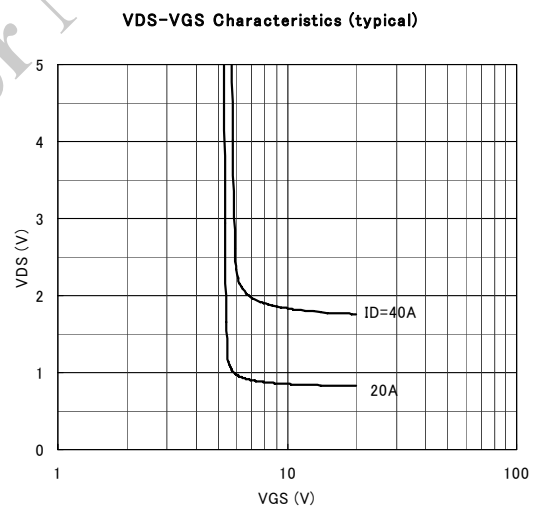
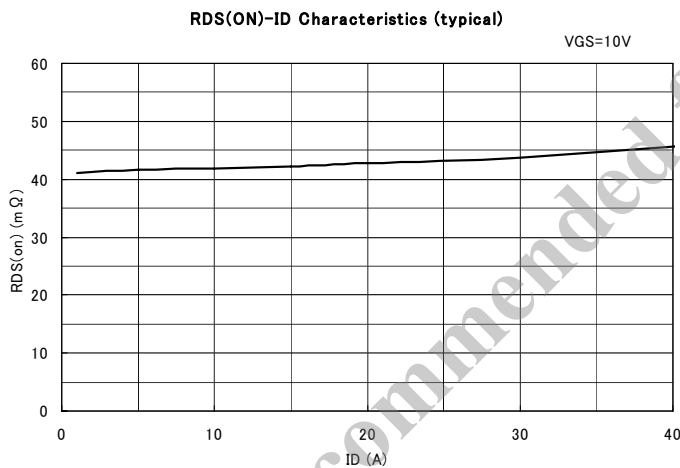
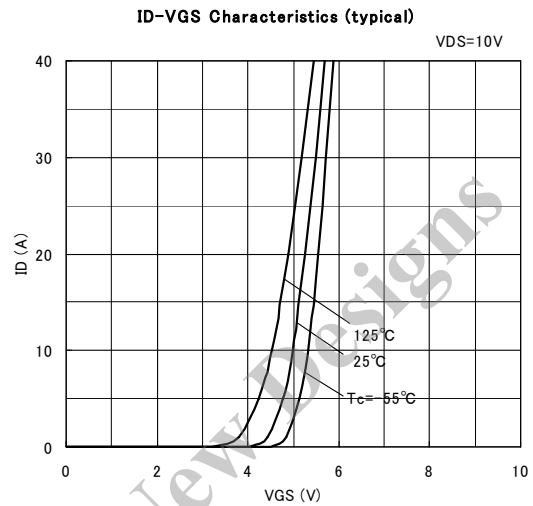
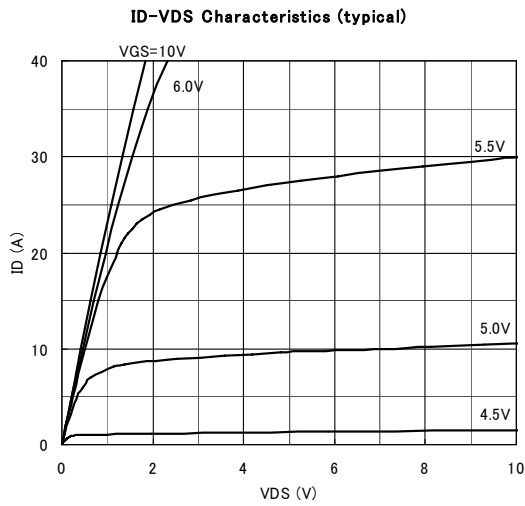

Characteristic Curves (Tc=25°C)



図1 アバランシェエネルギー耐量 測定方法



図2 スイッチングタイム 測定方法

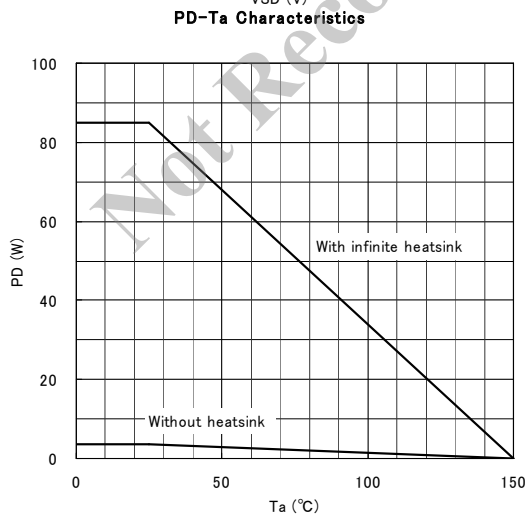
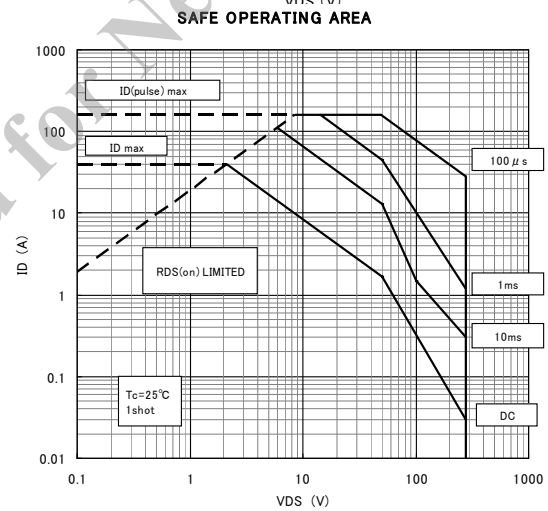
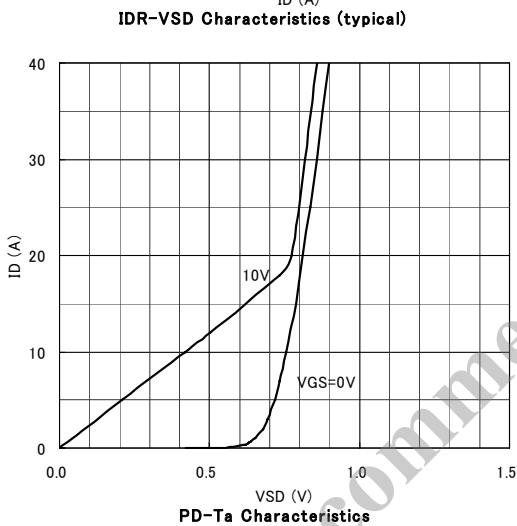
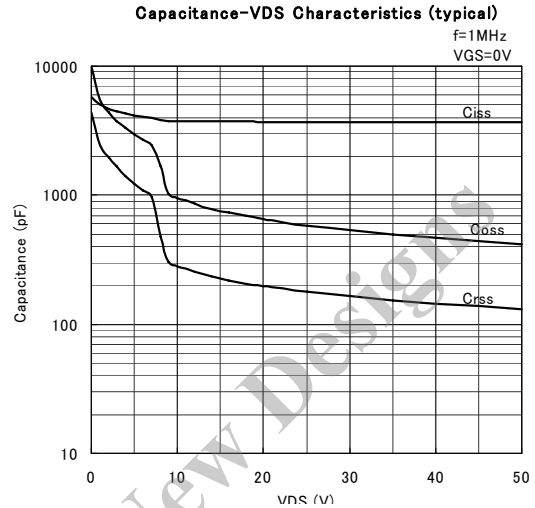
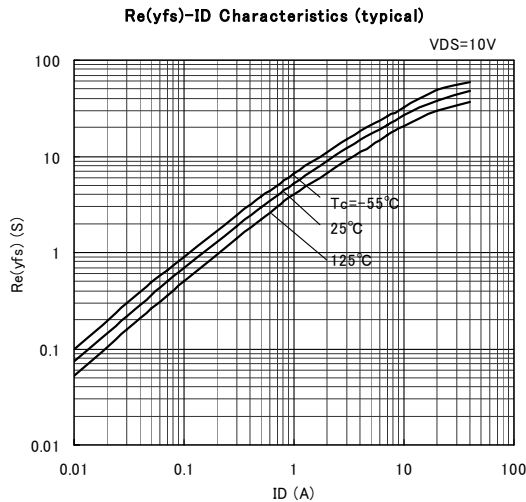

FKP280A

2005年8月

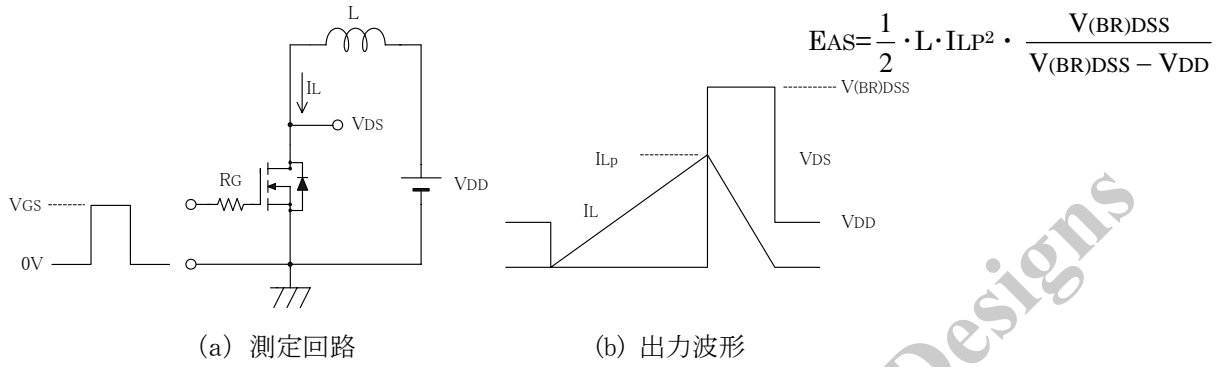
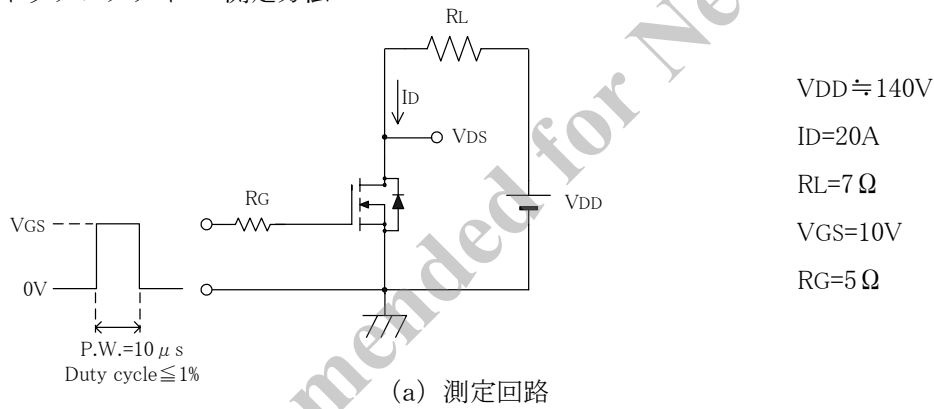
外形図

FM100 (TO3P Full Mold)

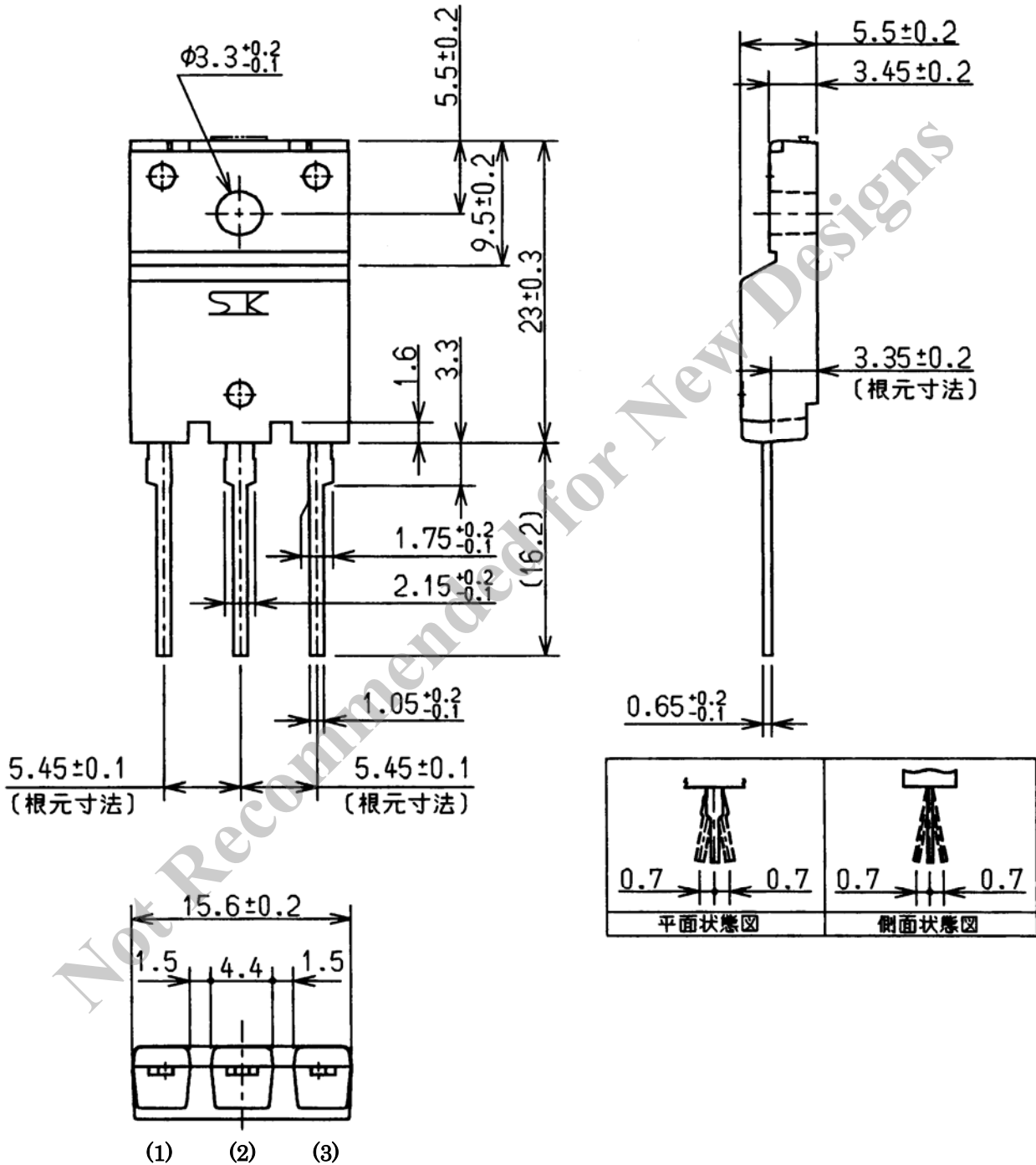

質量 約 6.5g

ご注意

- ・本資料に記載されている内容は、改良などにより予告なく変更することがあります。ご使用の際には、最新の情報であることをご確認ください。
- ・本資料に記載されている動作例及び回路例は、使用上の参考として示したもので、これらに起因する当社もしくは第三者の工業所有権、知的所有権、その他の権利の侵害問題について当社は一切責任を負いません。
- ・本資料に記載されている製品をご使用の場合は、これらの製品と目的物との組み合わせについて使用者の責任に於いて検討・判断を行ってください。
当社は品質、信頼性の向上に努めていますが、半導体製品では、ある確率での欠陥、故障の発生は避けられません。部品の故障により結果として、人身事故、火災事故、社会的な損害等を発生させないよう、使用者の責任に於いて、装置やシステム上で十分な安全設計および確認を行ってください。
- ・本資料に記載されている製品は、一般電子機器（家電製品、事務機器、通信端末機器、計測機器など）に使用されることを意図しております。ご使用の場合は、納入仕様書の締結をお願いします。
高い信頼性が要求される装置（輸送機器とその制御装置、交通信号制御装置、防災・防犯装置、各種安全装置など）への使用をご検討の際には、必ず当社販売窓口へご相談及び納入仕様書の締結をお願いします。
極めて高い信頼性が要求される装置（航空宇宙機器、原子力制御、生命維持のための医療機器など）には、当社の文書による合意がない限り使用しないでください。
- ・本資料に記載された製品は耐放射線設計をしておりません。
- ・本資料に記載された内容を文書による当社の承諾無しに転記複製を禁じます。
- ・本資料に記載されている製品（または技術）を国際的な平和及び安全の維持の妨げとなる使用目的を有する者に再提供したり、また、そのような目的に自ら使用したり第三者に使用させたりしないようにお願いします。
尚、輸出等される場合は外為法のさだめるところに従い必要な手続きをおとりください。