

5mmピッチリード角型LED SEL5020シリーズ(直付け対応)

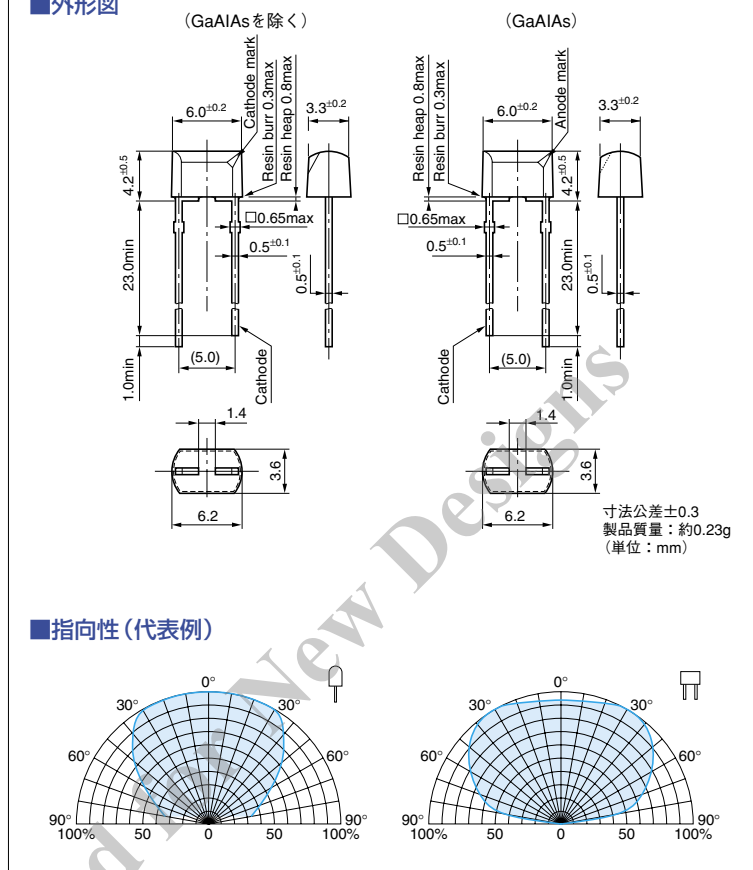

■外形図



■絶対最大定格

項目	単位	定格値						条件
		GaP	GaAsP	GaAlAs	AlGaInP	InGaN	GaN	
PD	mW			75			120	
IF	mA			30				
ΔIF	mA/°C			-0.45				25°C以上
IFP	mA			100			70	f=1kHz、tw≤100μs
VR	V		3			5		
Top	°C			-30~+85			-30~+80	
Tstg	°C			-30~+100				

■光電特性

品名	発光色	レンズ色	順電圧		光度		ピーク波長		ドミナント波長		スペクトル半値幅		チップ材質
			VF (V) TYP	条件 IF (mA)	lv (mcd) TYP	条件 IF (mA)	λP (nm) TYP	条件 IF (mA)	λd (nm) TYP	条件 IF (mA)	Δλ (nm) TYP	条件 IF (mA)	
SEL5620C	高光度赤	無色透明	1.75	2.2	10	25	660	10	642	10	30	10	GaAlAs
SEL5220S	赤	透明赤	1.9	2.5	10	20	630	10	620	10	35	10	GaAsP
SEL5820A	アンバー	透明橙	1.9	2.5	10	12	610	10	605	10	35	10	GaAsP
SEL5920A	橙	透明橙	1.9	2.5	10	12	587	10	590	10	33	10	GaAsP
SEL5420E	緑	透明緑	2.0	2.5	10	20	560	10	567	10	20	10	GaP
SEL5520C	ピュアグリーン	無色透明	2.0	2.5	10	6.0	555	10	559	10	20	10	GaP
SEL5E20C	青	無色透明	4.0	4.8	20	10	430	20	466	20	65	20	GaN
SELK5E20C-D	高光度 青	無色透明	3.6	4.0	20	40	468	20	470	20	30	20	GaN on Si
SELU5620S-S	深赤	透明赤	2.0	2.5	20	75	650	20	639	20	20	20	AlGaInP
* SELU5220C-S	赤	無色透明	2.0	2.5	20	120	632	20	624	20	20	20	AlGaInP
SELU5820C-S	アンバー	無色透明	2.0	2.5	20	150	611	20	605	20	17	20	AlGaInP
* SELU5B20C	ライトアンバー	無色透明	2.0	2.5	20	120	600	20	596	20	15	20	AlGaInP
SELU5920A-S	橙	透明橙	2.0	2.5	20	130	591	20	590	20	15	20	AlGaInP
SELU5720C	黄	無色透明	2.1	2.5	20	50	572	20	571	20	15	20	AlGaInP
SELU5420E-S	緑	透明緑	2.1	2.5	20	18	560	20	562	20	12	20	AlGaInP
* SELT5D20C-S	純緑	無色透明	3.3	4.0	20	300	512	20	520	20	35	20	InGaN
SELT5E20C-S	青	無色透明	3.3	4.0	20	90	458	20	465	20	25	20	InGaN

*量産準備中

GaP / GaAsP / GaAlAs

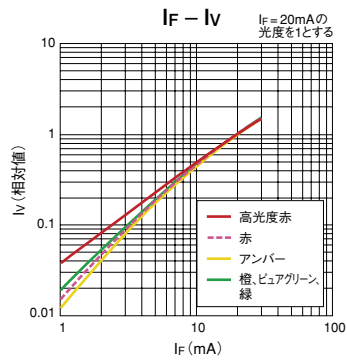
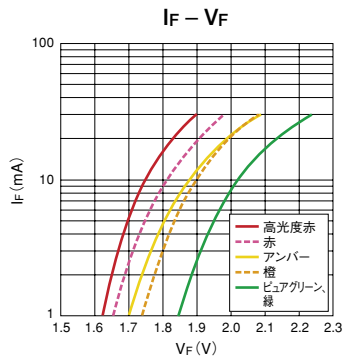

GaN

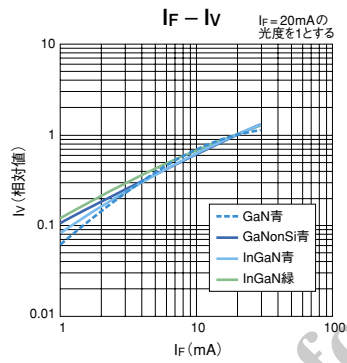
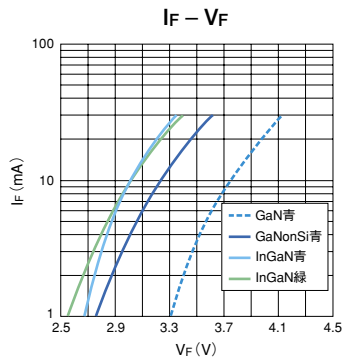

AlGaInP

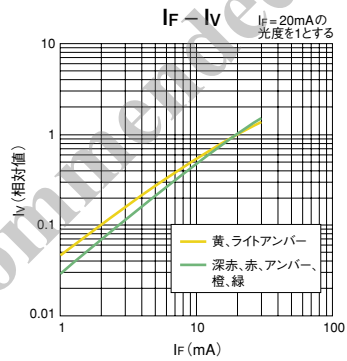
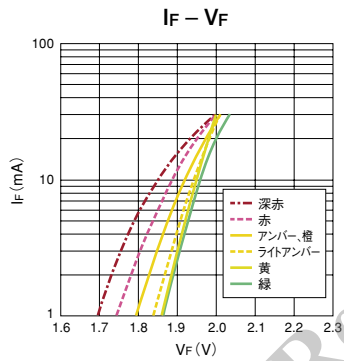

Not Recommended for New Designs